

Werkagenda Circulair Bouwen

Community event

Hoe circulariteit binnenbrengen bij bouwprofessionals

SAMEN MAKEN WE
MORGEN MOOIER

OVAM



Embuild

VLAANDEREN



VLAANDEREN
CIRCULAIR



vlaanderen-circulair.be



Ronde 2



1

*Bouwwerken met minder
milieu-impact*

Facilitator: Karlien Wauters,
OVAM

Zaal: Auditorium Romain
Deconinck

2

*Naar hoogwaardige
recyclage en hergebruik van
bouwmaterialen*

Facilitator: Jeroen Vrijders,
Buildwise

Zaal: Leo Baekelandt

3

*Nieuwe
samenwerkingsmodellen*

Facilitator: Griet Goossens,
Embuild Vlaanderen

Zaal: Corneel Heymans

4

*Hoe circulariteit
binnenbrengen bij
bouwprofessionals*

Facilitator: Arianne Acke,
OVAM

Zaal: Jozef Guislain

4 *Hoe circulariteit binnenbrengen bij bouwprofessionals*

Facilitator: Arianne Acke, OVAM team bouw

Zaal: Jozef Guislain

- Testimonials
 - **15:20 – 15:35** Circulaire leerbox technisch onderwijs, *Mathieu Bayart, RTC West-Vlaanderen*
 - **15:35 – 15:50** Circulariteit in opleidingen bouw, *Katrien Brands, VDAB*
- **15:50 – 16.00** Werkpad 9 binnen de werkagenda, *Arianne Acke, OVAM*
 - Wat hebben we gedaan?
 - Welke uitdagingen werden geïdentificeerd?
- **16:00 – 16:30** Interactieve sessie
 - Aftoetsing uitdagingen: hoe belangrijk zijn elk van de geïdentificeerde uitdagingen?
 - Welke acties kunnen we ondernemen in het kader van elk van de uitdagingen?



Circulaire leerbox technisch onderwijs

Testimonial Mathieu Bayart



Intro

- › Mathieu Bayart, consulent RTC West-Vlaanderen
- › Over RTC West-Vlaanderen



Vorbereitung

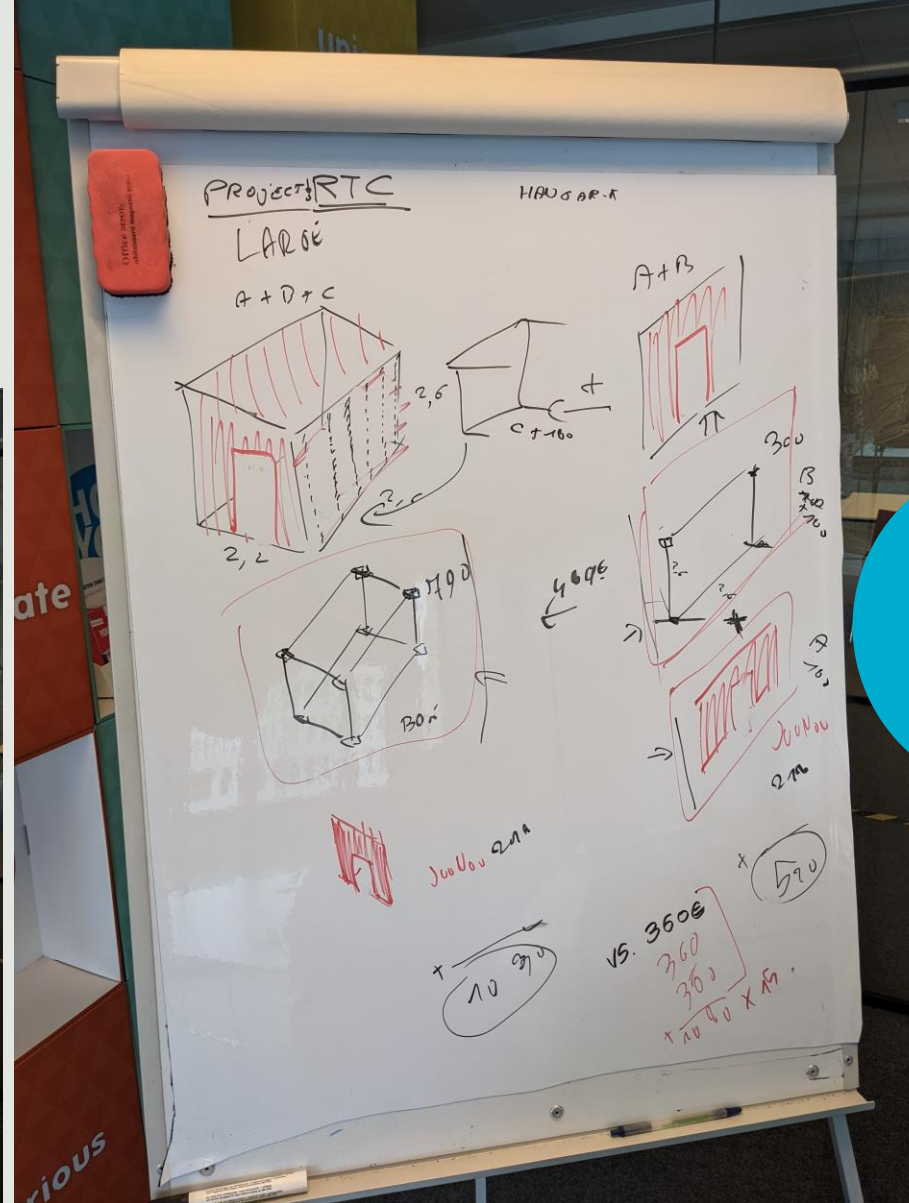
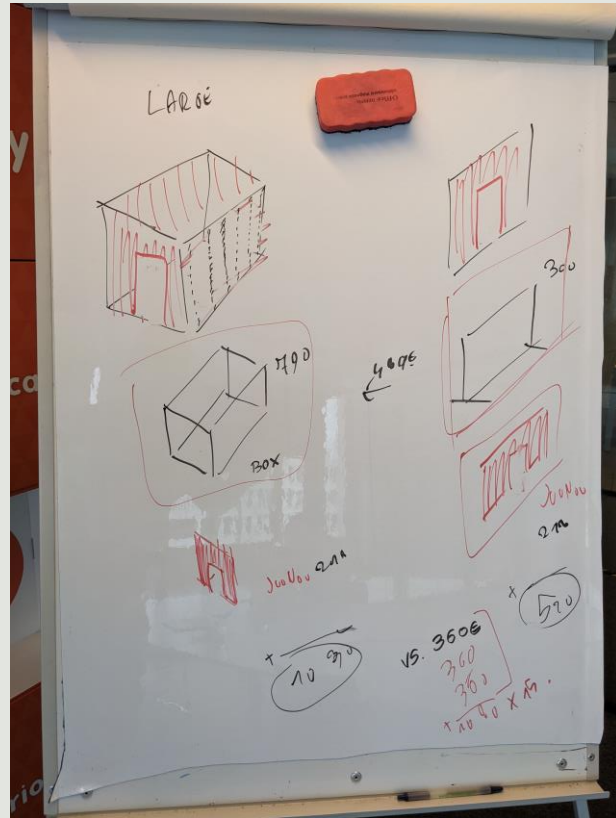

preparation is key

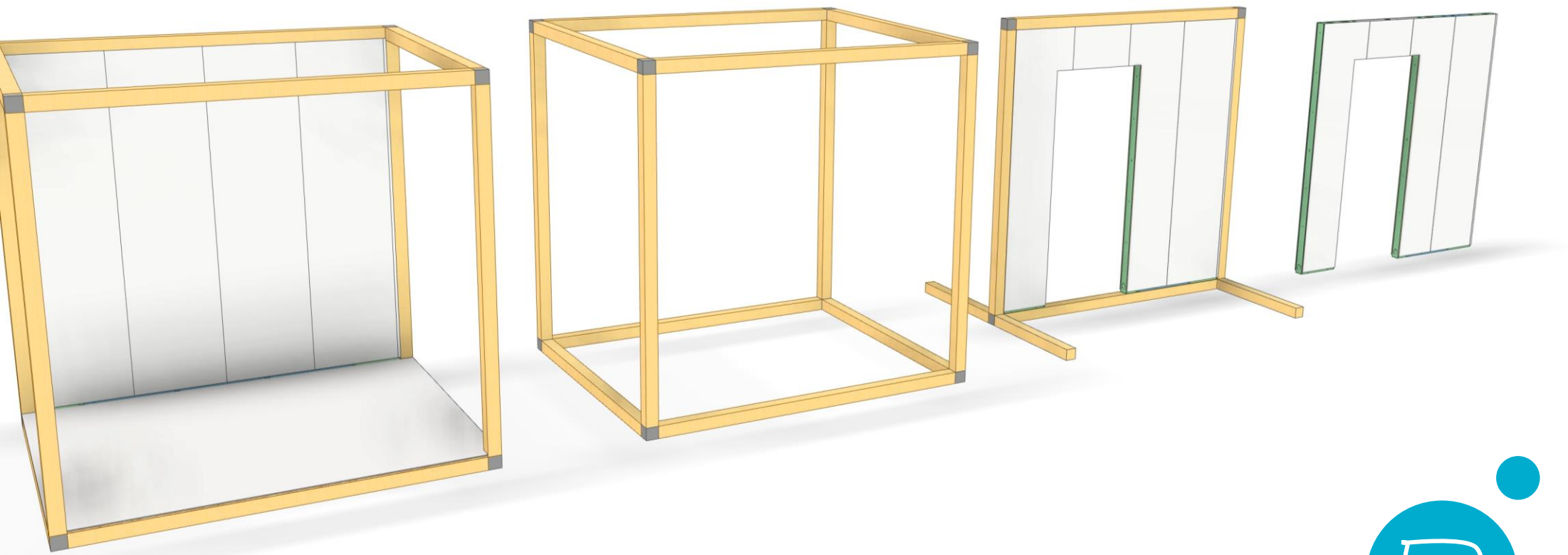



Metal stud (finish: gypsum+paint)

Wooden wall
Finish: to be decided

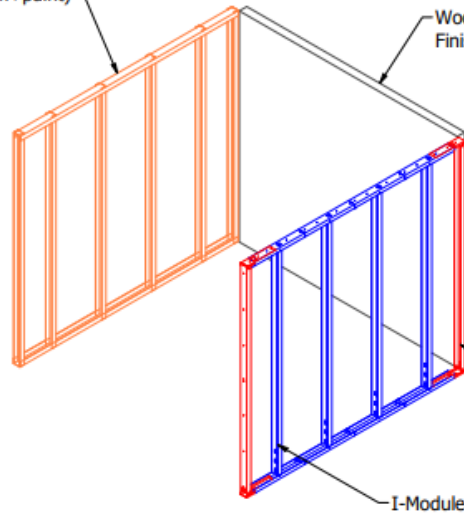

C-Module

I-Module

Circulair structure

Glass door + frame

JUUNOO-Wall

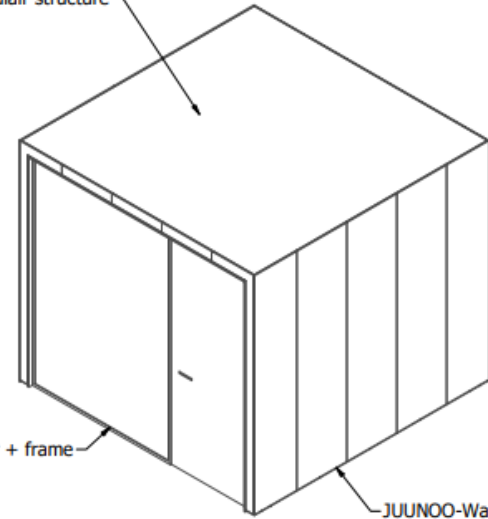

JUUNOO

Blokkestraat 51
8550 Zwevegem

+32 (0)56 44 18 90
info@juunoo.com

Copyright by
JUUNOO NV

Client: RTC

Project: Demo Probox

Description:

5/12/2016

Chris



Trefdag 16.12.2021

> infosessie van

- Juunoo
- Gyproc
- Acasus
- Arlu

> *Hybride: fysiek en online...Corona weet je nog*





Q2 2022

- › 2 opleidingen voor leerkrachten
- › 14 vrachtauto's met materiaal naar 14 scholen
 - Houten kader met metalen circulaire verbinding
 - JUUNOO circulaire metal studs
 - 1wand met circulaire click panelen
 - 1 wand met duurzame Habito platen van Gyproc
 - Nieuwe circulair plaastermethode met nieuwe gips en nieuw netje



Sponsors

JUUNOO



WOODWIZE
nooit op eigen houtje



In de pers

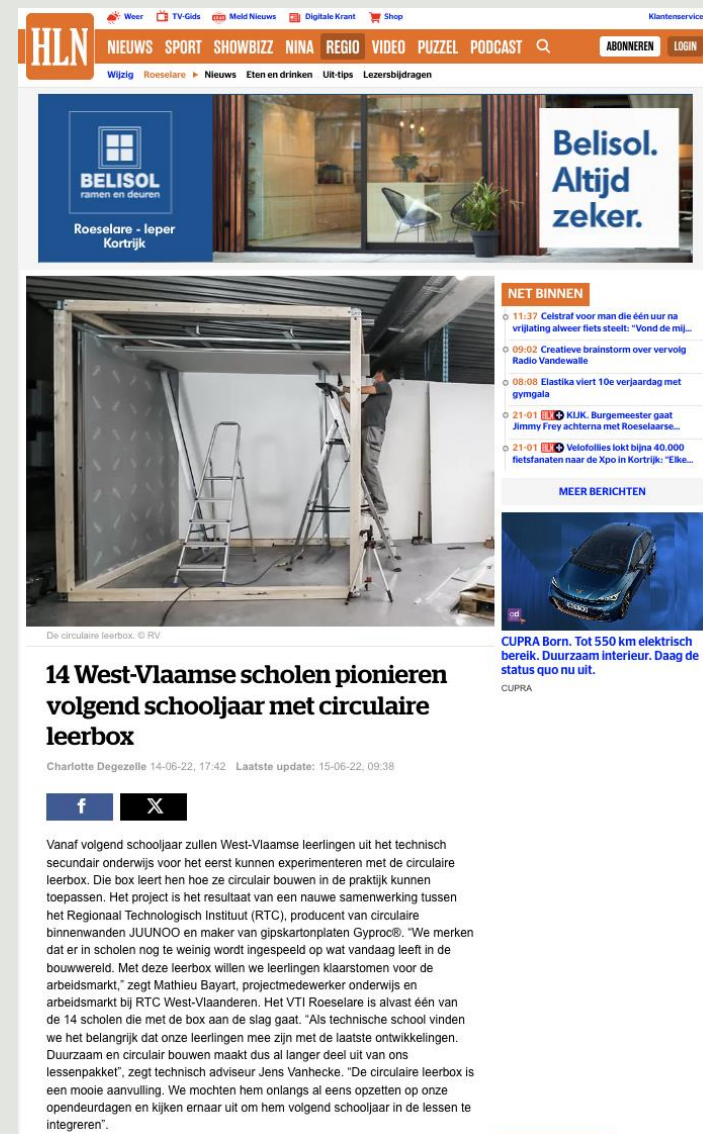

Tot slot

- Bedanking vanuit Vlaams Parlement
- 869 impressies op LinkedIn
- Circulariteit is én blijft hot!

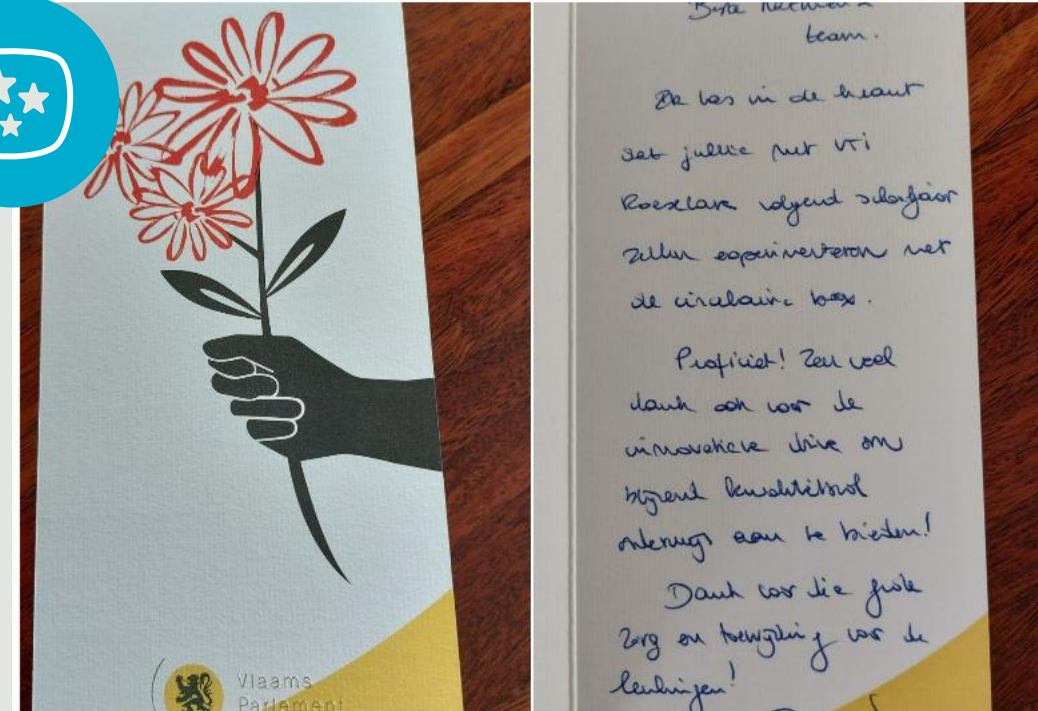



VDAB

Circulariteit in opleidingen

Cluster Bouw,
hout en
elektrotechniek



Een ambitieus plan

Meer mensen aan het werk

- 80% werkzaamheidsgraad
- nieuwe doelgroepen
- kansen geven

Maar ook duurzaam!

- langdurig aan het werk
- flexibiliteit



We stemmen rechtstreeks af op de wereldwijde SDG's. Daardoor maken we nóg meer zichtbaar dat duurzaamheid in het DNA van onze organisatie zit.

De bewustwording rond de SDG's en hoe elke VDAB'er daaraan bijdraagt, is nog in volle ontwikkeling. We werken al heel erg duurzaam, maar pas als iedere medewerker zich bewust is van de betekenis en het belang van deze doelstellingen én daar ook naar handelt, kunnen we ons als organisatie écht duurzaam noemen.

Duurzaam
ontwikkelen

bij **VDAB**

Impact circulaire economie op de arbeidsmarkt

verschuiving van jobs

verandering van jobinhoud



nieuwe jobs

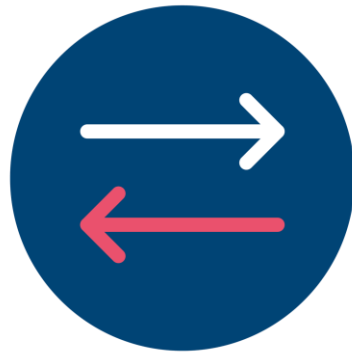

verdwijnen van jobs



WOW!

**WAT JE
ALLEMAAL
KAN MET
VDAB**



Voor alle burgers



Ecologische competenties

[Link](#)



Circulair ondernemen

[Link](#)



in ontwikkeling Circulair bouwen

vdab.be/opleidingen

gratis e-learnings

Focus:

- bewustzijn stimuleren
- draagvlak creëren
- competentieversterking

Voor VDAB-cursisten

Basis- en oriënterende opleiding

- technische competentieversterking
- werken aan attitudes
 - veiligheidsattitudes
 - duurzaamheidsattitudes

bijna volledig circulaire opleiding!



Hoe doen wij het in cluster bouw, hout en elektrotechniek?



Elke instructeur

- kent en erkent het belang van circulair bouwen
- brengt de cursisten duurzaamheidsattitudes bij



Elke opleiding

- brengt in kaart wel materialen en producten het klimaat belasten
- zet actief stappen om verbeteringen aan te brengen



Aandachtspunt!

- leerkansen en fouten mogen maken >< afval
- mogelijkheden >< vraag van de arbeidsmarkt



OOK IN DEZE
KLANTGERICHTE KIKKER ZIT DE

WITTE RAAF

VDAB

Vacatures >> Publiceer je vacature bij VDAB!

Functie, bedrijf of trefwoord

trefwoord...

Bouw X

[Verwijder alle filters](#)

Vacature online sinds

- Vandaag of gisteren (797)
- Voorbije week (3418)
- Alle jobs (28221)

Functie, bedrijf of trefwoord

circulair



Bouw X

[Verwijder alle filters](#)

Vacature online sinds

- Vandaag of gisteren (0)
- Voorbije week (5)
- Alle jobs (38)

Voor werkgever & werkzoekende

IBO (individuele beroepsopleiding)

- op de werkvloer bij de werkgever
- opleiding op maat van de vacature
- aanwervingsbelofte

Meer info op: vdab.be/ibo

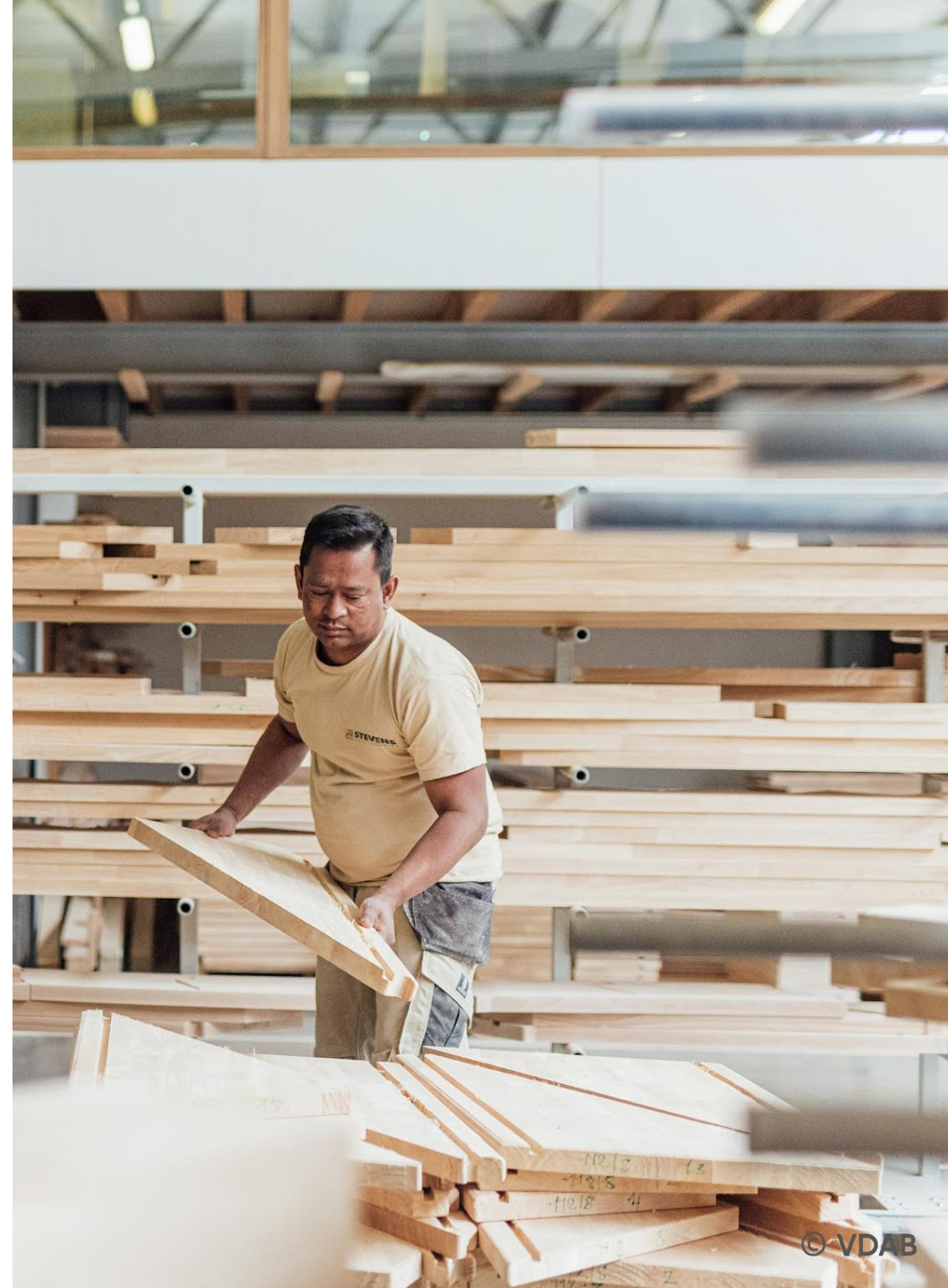

Conclusie



verschillende
tools



afwegen



groeiproces



Vragen?

Katrien Brands

katrien.brands@vdab.be

0474 74 33 62

VDAB

Rekruteren en opleiden:
zet elke stap met [vdab.be](https://www.vdab.be)

ALLES
BEWEEGT



Werkpakket 9

Community event , 1 februari '24

Aan de slag!

SAMEN MAKEN WE
MORGEN MOOIER

OVAM

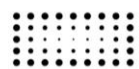

Embuild

VLAANDEREN



VLAANDEREN
CIRCULAIR



vlaanderen-circulair.be



Aan de slag binnen WP 9

Hoe het begon

9	Informereren, sensibiliseren en opleiden	Resultaten waarnaar we streven
9.1.	Alle boodschappen over circulair bouwen begrijpbaar overbrengen	
9.2.	Opdrachtgevers laten kiezen voor circulaire bouwoplossingen door hen te wijzen op de maatschappelijke impact van hun bouwproject	
9.3.	Circulariteit binnenbrengen in het onderwijs	
9.3.1.	Circulair bouwen als vast onderdeel in het curriculum van bouwopleidingen integreren	In bouwopleidingen worden cursussen over circulair bouwen gegeven, zodat een hele nieuwe generatie bouwprofessionals ermee in aanraking komt.
9.3.2.	Huidige werknemers in de bouwsector (aannemers, architecten, arbeiders, technici, ...) bijscholen en opleiden	Federaties, werkgevers, arbeidsbemiddelaars, ... stippelen leertrajecten over circulair bouwen uit voor mensen die nu al actief zijn in de bouw of een job in de bouwsector willen.
9.3.3.	Lespakket over circulariteit voor de lagere school uitwerken	Omdat circulariteit de toekomst is voor onze planeet, wordt ook in de lagere school al aandacht besteed aan de principes van circulariteit.

Aan de slag binnen WP 9

- Sept '22:
 - Opleiding in onderwijs en op werkvloer
 - Focus op hoger onderwijs
- Aug '23:
 - Bestaande initiatieven verbinden
 - Meerwaarde zoeken

Wie? Wat?

- Creëren van een verhaal op maat van het doelpubliek
- Circulair bouwen in alle geledingen van de bouwsector laten doordringen
- Ondersteuning om vertaalslag te maken

Communicatie

Interactie opleiding
en beroepssector

- Praktische kennis in het onderwijs meenemen
- Nieuwe kennis naar de sector laten doorstromen

Meten

In kaart brengen

- Evalueren circulariteit van een bouwwerk
- Evalueren werken in bouwteam
- Omgaan met belangen binnen verschillende disciplines

- Helder in kaart brengen opleidingsmogelijkheden
- Zichtbaar maken opleidingsmogelijkheden



Bedankt!

Vergeet zeker je VAC-badge niet in te leveren aan de deur!

De slides worden binnenkort online beschikbaar gesteld



Embuild



KU LEUVEN

denuo

Fevia
Vlaanderen



.AGORIA

